



## Neue LED Leuchten

Hoher Anspruch an Design und Flexibilität  
kompromisslos in Helligkeit und Lichtqualität



Januar 2015

## Stichpunkte

**Störi**  
Licht AG

### Flächenlicht Leuchte

- Homogenes Licht ohne sichtbare Lichtpunkte
- Noch Energie-effizientere LEDs (LED:100 lm/W)
- Angenehmes blendfreies Licht

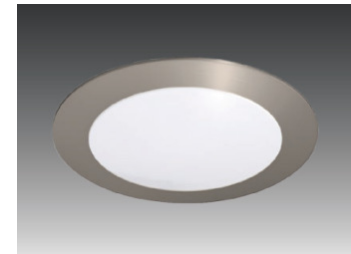

### Dynamic Leuchte

- Einstellbare stufenlose Lichtfarbe von extra warmweiss bis kaltweiss und dimmbar.
- Lichtstimmung oder Anpassung zum Licht bei Abzugshauben
- Grosse Flexibilität in Lichtfarbe, Helligkeit und Steuerung







## FR 55- LED



### Flacher Einbau- und Aufbau-Strahler für die 55-58er Bohrung, mit homogenem Flächenlicht

- Gute Leuchtkraft – **180 lm / 3 W** und breitem Ausstrahlungswinkel
- Für Bohrung **55 – 58 mm** (variabel), auch für Blechmontage geeignet.
- Nur **10.5 mm** Einbautiefe ( im Sackloch ab 16 mm Plattenstärke)
- **3er und 5er Sets** (Edelstahloptik, nw und ww)



 WW /NW Warmweiss Neutralweiss	<b>Ra /CRI</b>  gut > 85	 breit 110°	 40-60 cm	 LED 24 2,5 m Anschluss	 Ø55-58 mm
--	-----------------------------------	--	---	---	--



FR 55- LED - (AD: Ø 68 mm)



Feder

Blattfeder für  
55-58mm Bohrung

Gehäuse-Farben: Edelstahloptik oder chrom-matt  
Variante: Kurze Leitung  
Zubehör: Aufbauringe

**Flächenlicht**





**Störi**  
Licht AG

**FR 68- / FQ 68- / FR 78-LED**

**Flacher Strahler für Ein- und Aufbau\* mit homogenem Flächenlicht**

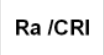
- Flächenlicht **ohne störende Lichtpunkte** , weiss im ausgeschalteten Zustand
- Gute Leuchtkraft – **228 lm / 4 W** (ergibt mehr Licht als 20 W Halogen: ca. 195 lm )
- Nur 12 mm Einbautiefe (im Sackloch ab 16 mm Plattenstärke)- Bohrung **68** bzw. **78 mm**
- **3er** oder **5er Sets** (Edelstahloptik, nw und ww) erhältlich

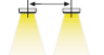

 WW /NW Warmweiss Neutralweiss	 Ra /CRI >85	 breit 110°	 45-70 cm	 LED 24 2,5 m Anschluss	 Ø68 mm Ø78 mm
--	---	--	---	---	---

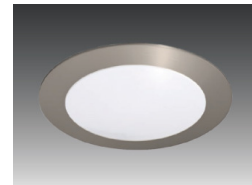

*FR 68 -LED: rund (AD 75 mm) FQ 68 : quadratisch ( 75 x75 mm)*

Gehäuse-Farben: Edelstahloptik oder Chrom-matt  
 Variante: Kurze Leitung  
 Zubehör : Aufbauringe (nur 14 mm Aufbauhöhe)  
 \* Aufbauringe für FR 68-LED und FQ 68-LED

# KLL 78-LED F



## Kompakte LED-Leuchte mit homogenem Flächenlicht für 230 V

- Lichtstarke LED Leuchte **380 lm / 5 W** ohne sichtbare Lichtpunkte mit LED GX 53 Lampe\*, ergibt mehr Licht als ein **35 W** Halogen Spot
- Direkter Anschluss an 230 V, kein Trafo nötig (in der Lampe integriert)
- Montagefreundliches HVL CS-Stecksystem (Bohrung  $\varnothing$  8mm) und Klemmrippen



KLL 78-LED F: für halb-Einbau

	<b>Ra /CRI</b>				
<b>XW /NW</b> Extra warmweiss Neutralweiss	> 82	breit <b>110°</b>	60-90 cm	<b>230 V</b> 2m L <sub>90</sub>	$\varnothing$ 78 mm

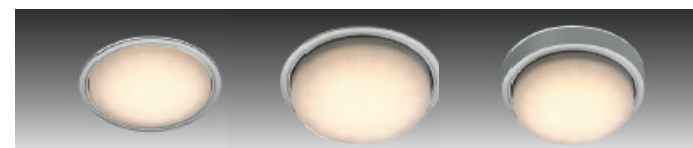

Versionen: Einbau      Halb-Einbau      Aufbau

\* 1/1 austauschbar gegen Kompaktleuchstoff GX 53 Lampe in extra warmweiss (2700K) oder neutralweiss (4000K)

**Flächenlicht**

**Störi**  
Licht AG

## LED Slim-Pad F

### Lichtstarke LED Unterbauleuchte mit homogenem Flächenlicht

- Gute Leuchtkraft – **285 lm / 5 W** (entspricht ca. 30 W Halogen), kein Punklicht
- Nur **11 mm Bauhöhe** (180 x 70x 11 mm), einfache Montage
- **3er Set** mit IR Schalter (Berührungsloses Schalten)



*Breite Ausstrahlung , gleichmässige Ausleuchtung*

	<b>Ra /CRI</b>			
WW /NW Warmweiss Neutralweiss	> 85	breit 110°	60- 80 cm	2.4 m Anschluss

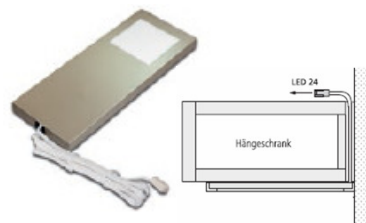

*LED Slim-Pad F  
einfache Montage*



*3er LED Slim-Pad F mit IR  
Schalter*

Gehäuse Farben: Edelstahloptik, Weiss

**Flächenlicht**



**Störi**  
Licht AG

## LED IN-Stick SF

### Schlanke LED-Einbau-Linienleuchte mit homogenem Flächenlicht

- Ohne sichtbare Lichtpunkte , schlank: nur **24 mm breit**
- Kann nahezu flächenbündig montiert werden
- Sehr gute Leuchtkraft **935 Lumen pro Meter** (ca.22 W/m) (Alternative zur FL Leuchte)
- Lieferbar in vier Längen: 330, 530, 830, 1130 mm (weitere Längen auf Anfrage)



	<b>Ra /CRI</b>	<b>lm/m W/m</b>		
WW /NW Warmweiss Neutralweiss	> 80	<b>935 ca.22</b>	breit <b>100°</b>	<b>2,5 m</b> Anschluss



(13 x 24 X L mm)

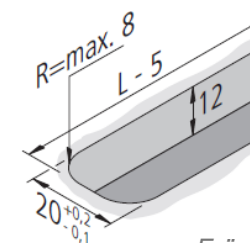

Fräsnut

LED IN-Stick SF: Anschlussfertig zur Einrastung in Fräsnut





## LED Top-Stick F

### Lichtstarke Anbau-Leuchte mit homogenem Flächenlicht

- Keine sichtbare Lichtpunkte
- Nur 12 mm Bauhöhe (12 x 40 X L mm), einfache Montage
- Sehr gute Leuchtkraft : **1100** Lumen pro Meter (ca.22 W/m)
- Lieferbar in vier Längen: 450, 600, 900, 1200 mm (weitere Längen auf Anfrage)
- Varianten mit (FIR) oder ohne (FK) integriertem IR Schalter



 WW /NW Warmweiss Neutralweiss	<b>Ra /CRI</b>  > 80	<b>lm/m</b> <b>W/m</b>  <b>1100</b> <b>ca.22</b>	 breit <b>110°</b>	 <b>LED 24</b>  2,5 m Anschluss
--	----------------------------	--	---	--

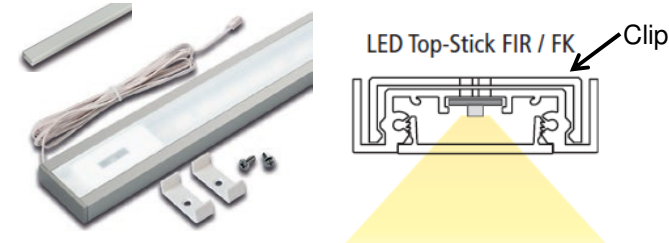

Anschlussfertig an 24 V Trafo, mit Clips für verdeckte Montage



## LED Modulte **F** (Lieferbar ca. Ende Februar)

**Flächenlicht**  
**Störi**  
 Licht AG

### Flache LED Unterbau-Leuchte für 230 V mit Flächenlicht

- Schlanke LED Linienleuchte mit Schalter
- Mit integrierter Steckverbindung für durchgehende Lichtbänder ohne Abstand
- Sehr gute Leuchtkraft: **1160** Lumen pro Meter
- Lieferbar in vier Längen: 450, 600, 900, 1200 mm

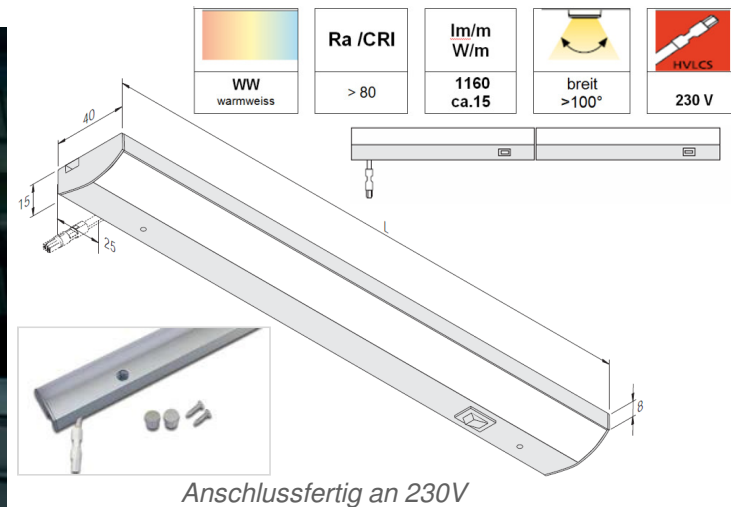



## Dynamic **FR 55-/ FR 68-/ FQ 68-/ FR 78 LED**



### Einbau- o. Aufbau-Leuchten\* mit Flächenlicht und einstellbarer Lichtfarbe

- Stufenlos **veränderbare** und **dimmbare** Lichtfarbe von **2700 K (xw)** bis **5000 K (cw)**
- Gute Leuchtkraft –**240 lm - 4 W** bzw **180 lm- 3 W** (Dynamic FR 55 )
- Keine sichtbare Lichtpunkte , breite Ausstrahlung
- Flächenbündige Montage in 16 mm Platten , von **55/58er-** bis **78er** Bohrdurchmesser



 XW - CW Extra Warmweiss bis Kaltweiss	<b>Ra /CRI</b>  >85	 breit <b>110°</b>	 Dynamic <b>2,5 m</b> Anschluss
---	---------------------------	---	---



Dynamic **FR 68** –LED



Dynamic **FR 78**-LED

Gehäuse-Farben: Edelstahloptik oder chrom-matt

Zubehör : Dynamic Funk oder WiFi Controller

\*Aufbauringe (ausser Dyn. FR 78 LED)









## Dynamic LED L-Pad

### Lichtstarke LED Unterbauleuchte mit einstellbarer Lichtfarbe

- Sehr gute Leuchtkraft – **350 lm/ 7.5 W**, ergibt Licht wie **35 W** Halogen
- Lichtfarbe zwischen **2700 K (xw)** und **5000 K (cw)** einstellbar durch Dynamic Controller
- Nur **11 mm** Bauhöhe (220 x 90x 11 mm)

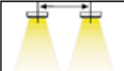

*Elegante Leuchte mit einstellbarer Lichtfarbe*

 <b>XW - CW</b> Extra Warmweiss bis Kaltweiss	<b>Ra /CRI</b>  >85	 <b>70°</b>	 <b>60-90 cm</b>	 <b>Dynamic</b> <b>2,5 m</b> Anschluss
--	---------------------------	---	--	--

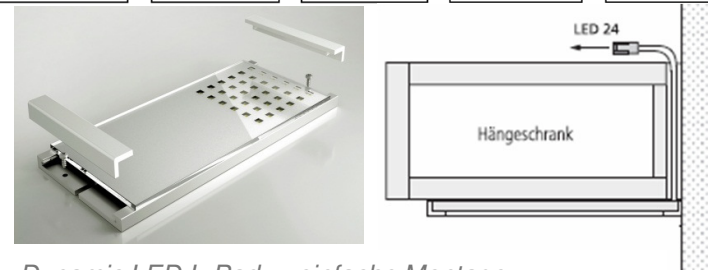

*Dynamic LED L-Pad; einfache Montage*

Gehäuse Farben: Edelstahloptik , Chrom-matt  
Weiss , Schwarz

## Dynamic LED IN-Stick SF/ Top-Stick F



### Lichtstarke LED- Einbau- bzw. Anbauleuchte mit einstellbarer Lichtfarbe

- Lichtfarbe zwischen 2700 K (xw) und 6000 K (cw) einstellbar
- Homogenes Flächenlicht , ohne sichtbares Punktlicht
- Sehr gute Leuchtkraft > 500 Lumen pro Meter (ca.12 W/m)
- Lieferbar in vier Längen: bis ca. 1200 mm (weitere Längen auf Anfrage)

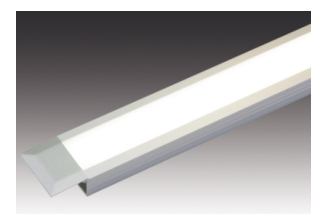
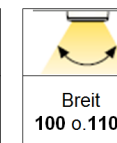
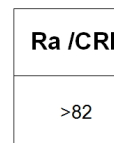
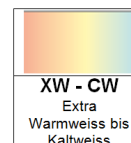

Dynamic LED IN-Stick SF:  
zur Einrastung in Fräsnut

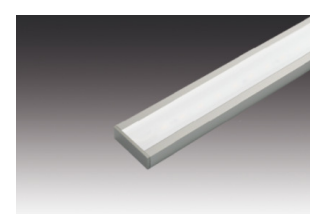

Dynamic LED Top-Stick F:  
für Aufbau

Zubehör : Dynamic Funk oder WiFi Controller

## Dynamic LED Line





### Selbstklebende, flexible LED Streife mit einstellbarer Lichtfarbe

- Akzentbeleuchtung in der Küche, Sockelbeleuchtung
- Lichtfarbe zwischen **2700 K (xw)** und **5000 K (cw)** einstellbar
- 300, 1000 oder 2000 mm Streifen, steckbar für **lange Lichtbänder bis 6 m**
- Dauerhafter Klebstoff für Holz, Glas oder Stein



Lichtstimmung auf Wunsch

 <b>XW - CW</b> Extra Warmweiss bis Kaltweiss	<b>Ra /CRI</b>  >85	<b>lm/m W/m</b>  279 3,75	  breit <b>120°</b>	 <b>Dynamic</b>  2,5 oder 1m Anschluss
--	---------------------------	--	---	---



Dynamic LED Line  
( alle 167 mm kürzbar )



Dynamic Controller 24V / 75 W  
für die Lichtfarbe Steuerung  
(auch WiFi Controller erhältlich)

# LED 24V Dimm-Controller



## Dimm-Controller als optionales Zubehör für 24 V Trafos

- Baukasten-Konzept : kann nachträglich adaptiert werden und mit jedem 24 V Trafo verwendet werden
- Dimm-Controller; zum Dimmen und Schalten von 24 V LED Leuchten (2 adrige Ltg)  
 75 W : **1-10 V** Controller, **Funk Anbau** Controller, **Funk Einbau** Controller  
 120 W : **Dali Dimm** Controller (auch Touch Dimm)

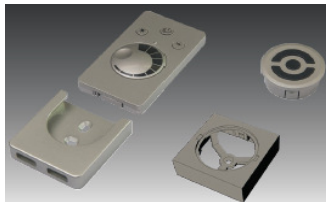

Funk Anbau oder Einbau  
(auch Erweiterung Controller ohne Funkfernbedienung )



Dali Controller

Weitere Controller:  
 Dynamic (3 adrige Leitung) , RGB (4 adrige Leitung)

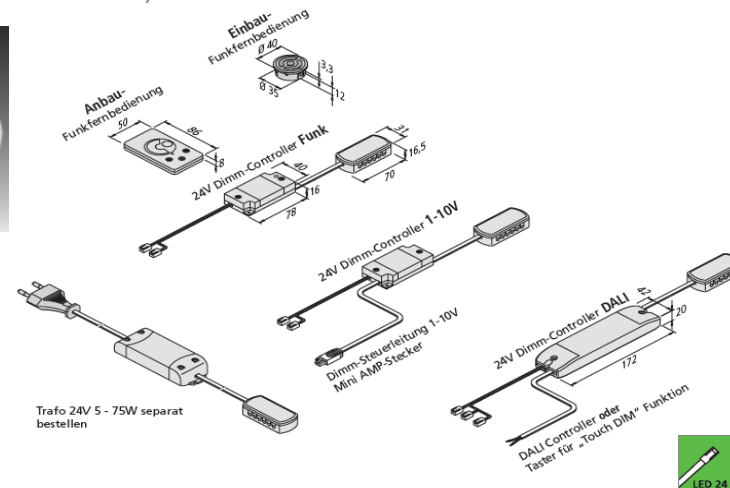

Trafo 24V 5 - 75W separat bestellen





# LED 24V Dynamic-Controller

## Dynamic-Controller 75 W zur Steuerung der Lichtfarbe

- Für Farbwechsel , Dimmen und Schalten von Dynamic Leuchten (3 adrige Ltg)
- **Funk** Controller : mit 4 Kanal- oder Anbau -Fernbedienung (oder ohne als Erweiterung)
- **DALI\*** Controller: zum Anschluss an Gebäude Bus-Systeme
- **WiFi \*\*** Controller : ansteuerbar über jedes Apple oder Android **Smartphone** oder **Tablet** (mit kostenlosem App)



Funk Controller und Fernbedienungen



Plug & Play WiFi Controller

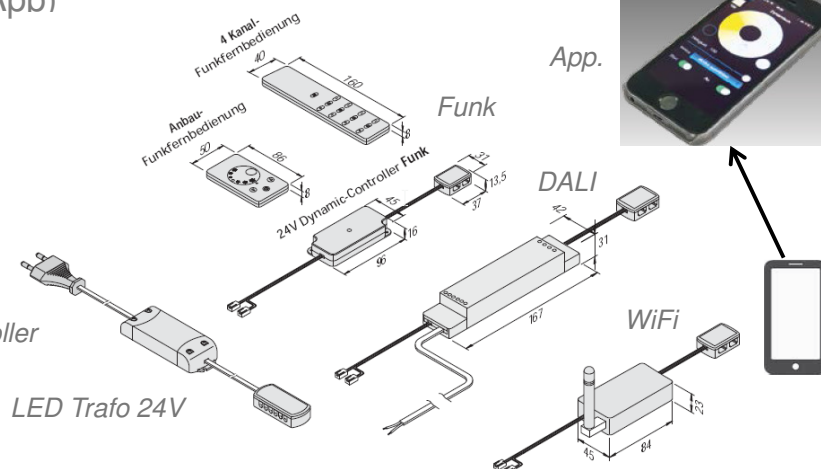

Einfache Baukastensystem: Trafo 24 V + Controller + Leuchte

\* DALI : Digital Adressable Light Interface  
 \*\* WiFi , auch WLAN genannt: Wireless Netzwerk



**kvs asc**  
küchen vom spezialisten

**Tag der Küchen-Neuheiten 2015**

**Störi**  
Licht AG

**Für Fragen stehen wir Ihnen gerne zur Verfügung**

**Die Leuchten in Natura und weitere Infos siehe Ausstellung**

**Vielen Dank für Ihre Aufmerksamkeit**

Weitere Information auf [www.stoeri-licht.ch](http://www.stoeri-licht.ch)

Januar 2015